

# PANORAMA DES METHODES INSTATIONNAIRES

Perturbations Mesures	<i>Echelon</i>			<i>Dirac</i>			<i>Périodique</i>			<i>Quelconque</i>			<i>Aléatoire</i>				
I				A					B						R		
II		C		D			E,F		G						S		
III	H								I	J		K	L,M				
IV	N	O	P	Q													
V				T	U	V											
Géométrie	1a	2a	3a	1a	1b	1c	2a	3a	1a	2a	3a	1a	2a	3a	1a	2a	3a

Mesure

- I – 1 température sur la perturbation
- II – 1 température hors de la perturbation
- III – 2 températures
- IV – 1 flux et 1 température
- V – n températures face arrière

Géométrie

- 1 – "mur"
- 2 – "cylindre"
- 3 – "sphère"

Perturbation

- a – localisée en espace
- b – périodique en espace
- c – aléatoire en espace

A - Méthode "flash" face avant	(diffusivité)
B - Régime sinusoïdal face avant	(diffusivité)
C - Sonde thermique bifilaire	(diffusivité)
D - Méthode "flash"	(diffusivité)
E - Méthode "flash" en géométrie cylindrique	(diffusivité)
F - Méthode de l'onde convergente	(diffusivité)
G - Régime sinusoïdal face arrière	(diffusivité)
H - Méthode "calorimétrique "	(conductivité)
I - Régime sinusoïdal face avant et arrière	(diffusivité)
J - Régime sinusoïdal sur film mince	(diffusivité)
K - Méthode de l'ailette	(diffusivité)
L - Sonde thermique trifilaire	(diffusivité)
M - Méthode de l'ailette en conduction radiale	(diffusivité)
N - Méthode du "plan chaud"	(effusivité)
O - Méthode du "fil chaud"	(conductivité)
P - Méthode de la sonde sphérique	
Q - Méthode "flash" face avant	(effusivité)
R - Perturbation aléatoire face avant	(diffusivité)
S - Perturbation aléatoire face arrière	(diffusivité)
T,U,V – flash 2 D	(diffusivité)

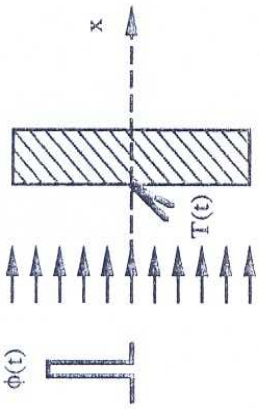

A

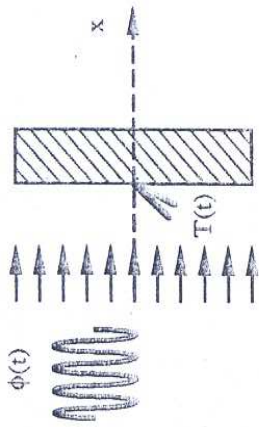

B

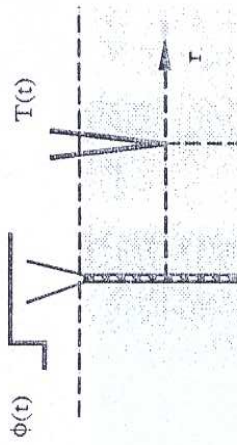

C

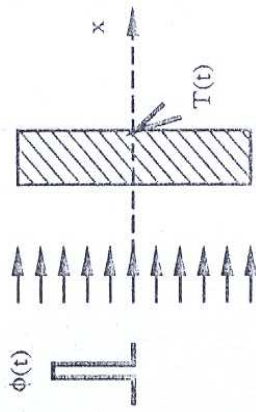

D

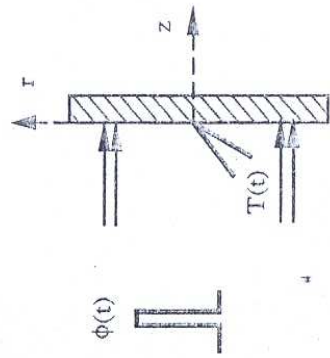

E

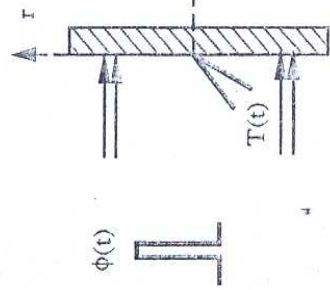

F

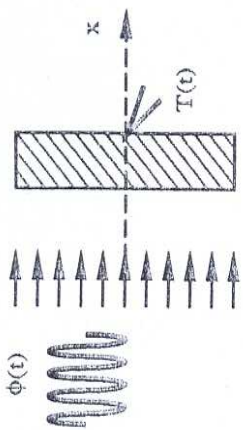
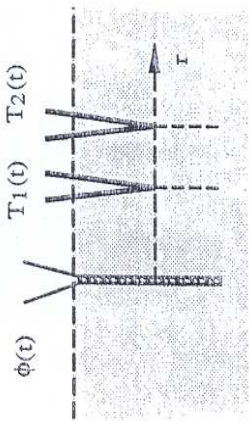

L

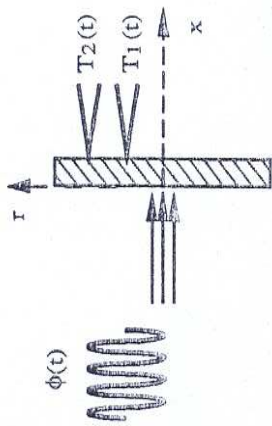

J

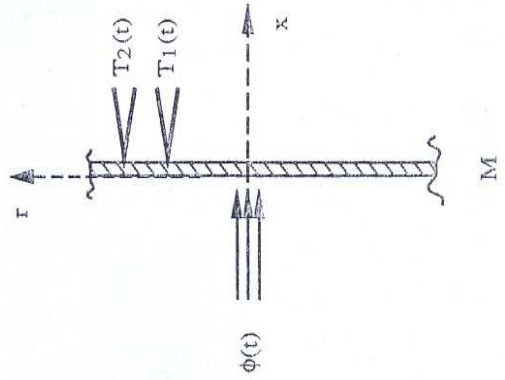

G

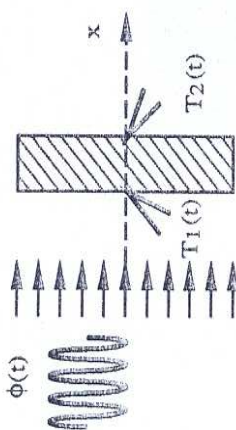

I

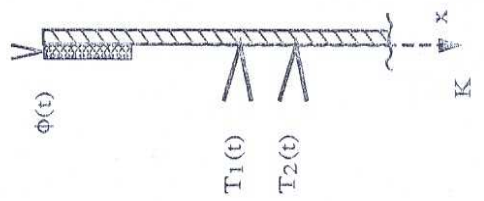

K

M

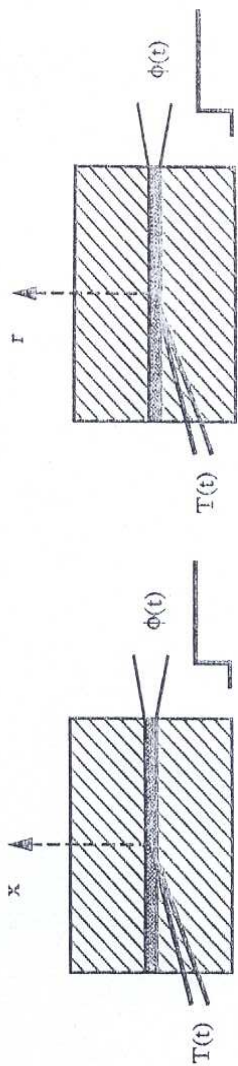

N

O

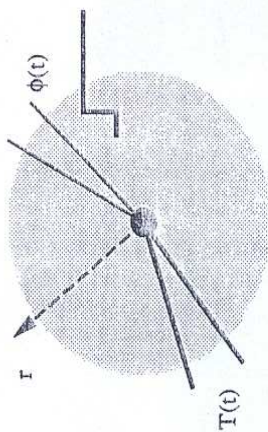

P

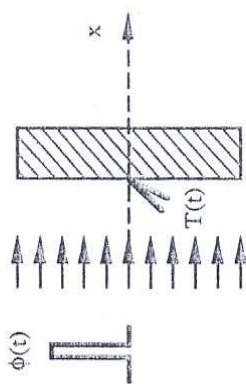

Q

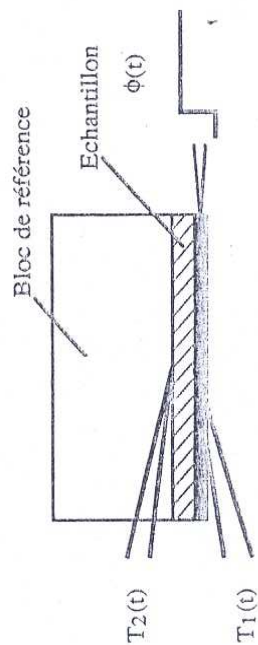

H